

Kit échelle amovible

L'échelle amovible est utilisée dans les situations pour lesquelles une échelle fixe à crinoline ne peut pas être installée ou n'est pas nécessaire (accès temporaire et non répétitif).

2 CONFIGURATIONS POSSIBLES

Sortie « trappe fermée »

avec crosse escamotable (en option)

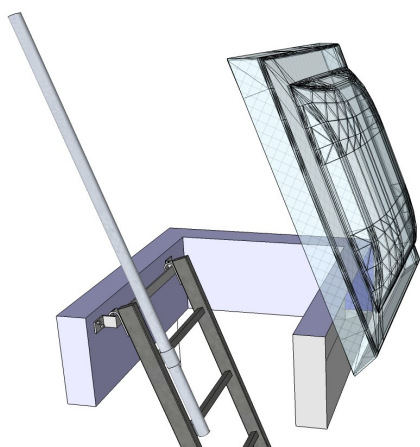

Sortie « trappe ouverte »

avec dépassement de l'échelle de 1.00m

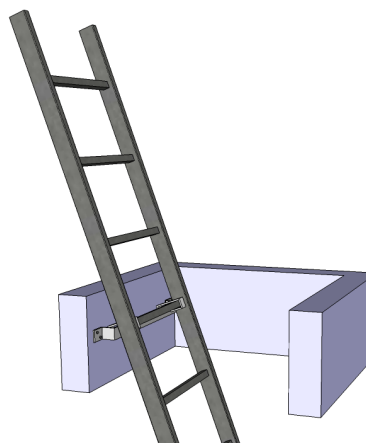

COMPOSITION DU KIT



1x Échelle : modèle simple, 2 plans ou 3 plans

Norme EN 131

	Réf.	Nb échelons	Ht à franchir (m)	Lg. ouverte (m)	Lg. fermée (m)
Echelles simples	000184	7	2,05	2,21	-
	000103	8	2,32	2,50	-
	005040	10	2,80	3,04	-
Echelles 2 plans	006517	2x7	2,90	3,14	2,02
	006518	2x8	3,45	3,70	2,30
	006519	2x9	3,95	4,26	2,58
Echelles 3 plans	006520	2x11	4,70	5,10	3,14
	006364	3x6	3,90	4,22	1,95
	000063	3x7	4,65	5,06	2,27
	000580	3x8	5,15	5,56	2,48

Kit échelle amovible

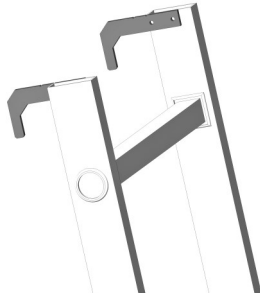

2x Crochets sur montants

OU

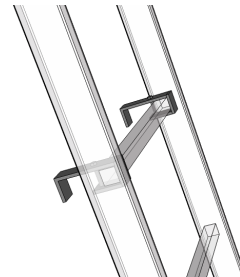

2x Crochets sur échelons

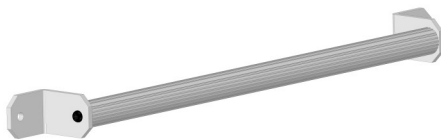

1x Barre d'accrochage

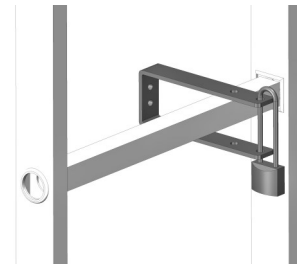

1x Fixation antivol + cadenas à clefs

OPTIONS

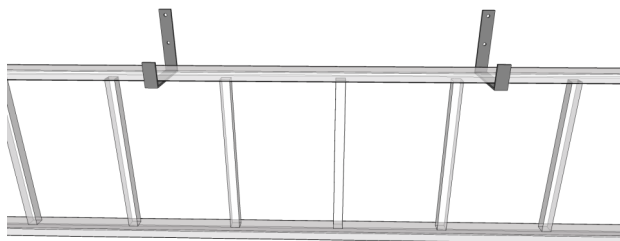

Crochets de stockage
(stockage en position horizontale)



Cadenas ou clef pompier
Triangle 11mm

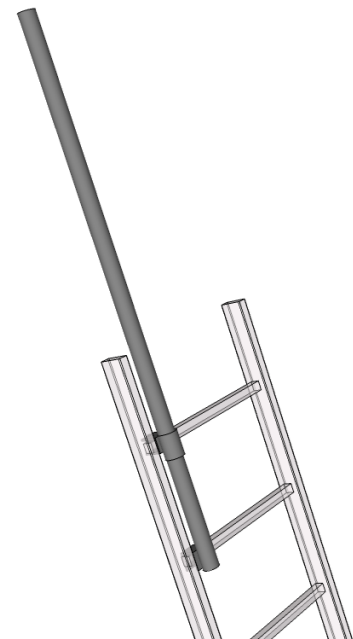

Crosse escamotable